

## SRJ型 4J

SRJ型はAC110V、220V単相および220V、440V三相電流が使用でき、主に300A以下のバルブサイズに適合する電動アクチュエータです。完全防水型で90°回転小型ロータリーバルブ用アクチュエータです。標準でリミットスイッチとトルクスイッチを装備。また、耐圧防爆(ExdII BT4)仕様にも対応できます。



## ■特長

- 電動モータ駆動によるバルブ開閉
- 開閉トルクスイッチを標準装備
- 全閉、全開位置接点出力を標準装備
- 完全防水型

SRJ型 標準仕様						
型 式	SRJ-010		SRJ-020	SRJ-060	SRJ-1	SRJ-2
出力トルク(N・m)	125		250	600	1000	2000
モータ電源	AC100V/110V、200V/220V 50/60Hz 単相 AC200V/220V、AC400V/440V 50/60Hz 三相					
モータ容量(W)	40		100	200		
開閉時間 (50/60Hz)(sec)	標準時間	18/15	36/30		72/60	
	発注時指定	9/7.5	18/15		36/30	
重 量(kg)	13		18	40		
時間定格(分)	15					
絶縁種別(種)	B					
モータ保護	サーマルプロテクタ					
ストッパー	機械的ストッパー(全閉全開調節ボルト方式)					
開閉リミットスイッチ	全閉・全開、トルクスイッチ 各1個(1a1b 無電圧)					
トルクスイッチ	接点容量: AC250V-2A(誘導負荷時) 接点容量: DC125V-0.4A					
配線管口	G1 3カ所					
防滴性	IP68					
手動ハンドル	常備(丸型ハンドル切り替えレバー式自動復帰型)					
ハンドル回転数(0度から90度)	20.8		26	79.4		
塗 装	ラッカー系(マンセルN7)					
オプション	①耐圧防爆(ExdII BT4) ②ポテンショメータ (135Ω、200Ω、500Ω) ③セイミッタ(R/I変換器) ④中間開度出力 ⑤中間開度セイミッタ(中間開度出力、セイミッタ R/I変換器) ⑥セイトローラ(電源: 単相のみ)					

SRJ型 外形寸法図

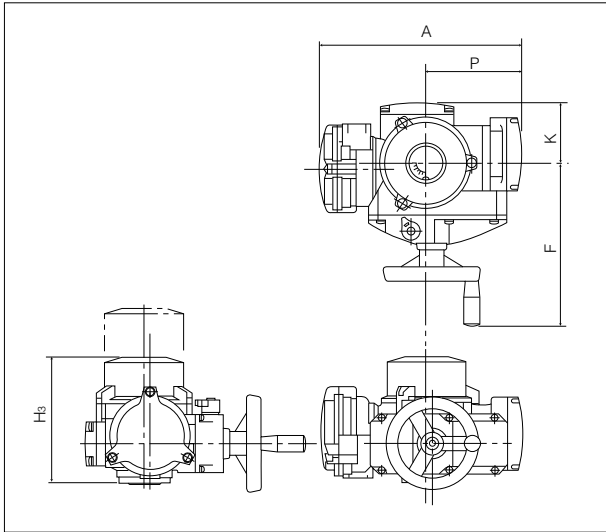

SRJ型 主要寸法表

シリンダ機種	主要寸法 (mm)					概算質量 (kg)
	H <sub>3</sub>	A	P	F	K	
SRJ-010	218	353	167	272	104	13
SRJ-020	218	353	167	272	104	13
SRJ-060	235	393	191	316	130	18
SRJ-1	301	507	267	354	191	40
SRJ-2	301	507	267	354	191	40

SRJ型 モータ電流値一覧表

SRJ型式	電源電圧 (V)	周波数 (Hz)	単相モータ		三相モータ	
			起動電流 (A)	定格電流 (A)	起動電流 (A)	定格電流 (A)
SRJ-010 SRJ-020	100	50	2.31	1.40	-	-
		60	2.34	1.44	-	-
	110	50	2.61	1.73	-	-
		60	2.59	1.50	-	-
	200	50	1.20	0.72	1.27	0.53
		60	1.19	0.78	1.19	0.45
	220	50	1.34	0.88	1.40	0.59
		60	1.33	0.80	1.28	0.48
	400	50	-	-	0.63	0.26
		60	-	-	0.58	0.22
440	50	-	-	0.68	0.29	
	60	-	-	0.63	0.23	
SRJ-060	100	50	3.25	2.44	-	-
		60	3.38	2.48	-	-
	110	50	3.60	2.74	-	-
		60	3.71	2.50	-	-
	200	50	1.86	1.56	1.89	0.74
		60	1.82	1.13	1.77	0.67
	220	50	2.04	1.84	2.00	0.76
		60	2.01	1.27	1.92	0.67
	400	50	-	-	0.94	0.37
		60	-	-	0.90	0.34
440	50	-	-	0.99	0.39	
	60	-	-	0.97	0.34	
SRJ-1 SRJ-2	100	50	9.33	4.98	-	-
		60	9.63	7.43	-	-
	110	50	10.27	5.15	-	-
		60	10.56	7.43	-	-
	200	50	4.34	2.18	4.57	1.10
		60	4.45	3.00	4.31	0.99
	220	50	4.87	2.28	5.07	1.06
		60	4.91	2.99	4.76	0.96
	400	50	-	-	2.35	0.53
		60	-	-	2.24	0.48
	440	50	-	-	2.48	0.52
		60	-	-	2.48	0.47

SRJ型 回路図 (単相式)

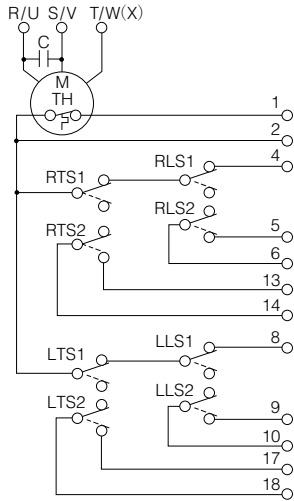

ターミナル配列

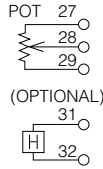
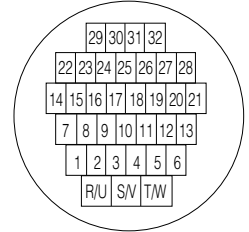

スイッチ	端子番号	バルブ開度	
		左限界	右限界
RLS1	1-4	-----	-----
RLS2	5-6	-----	-----
LLS1	1-8	-----	-----
LLS2	9-10	-----	-----

13-14: 右限界方向オーバートルクで入  
1-4: 右限界方向オーバートルクで切  
17-18: 左限界方向オーバートルクで入  
1-8: 左限界方向オーバートルクで切  
31-32: ヒータ電源端子

——: 接点 ON -----: 接点 OFF

回転方向

単相 R-⓪ T-ⓧで、右方向回転 (1ph.)  
単相 R-Ⓥ T-ⓧで、左方向回転 (1ph.)

回転方向は、バルコンからバルブに向かった場合を示す。

符号の説明

RLS1, RLS2: 右方向回転リミットスイッチ M: モータ  
LLS1, LLS2: 左方向回転リミットスイッチ TH: サーマルプロテクタ  
RTS1, RTS2: 右方向回転トルクスイッチ H: ヒータ  
LTS1, LTS2: 左方向回転トルクスイッチ C: コンデンサ  
POT: ポテンシオメータ (オプション)

SRJ型 回路図 (単相三線式)

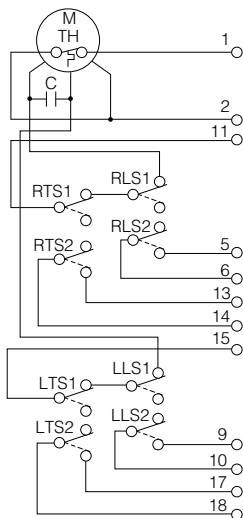

ターミナル配列

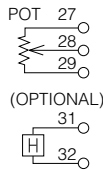
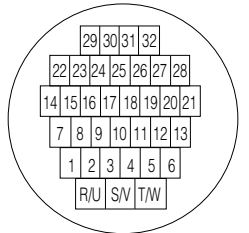

スイッチ	端子番号	バルブ開度	
		左限界	右限界
RLS1	1-11	-----	-----
RLS2	5-6	-----	-----
LLS1	1-15	-----	-----
LLS2	9-10	-----	-----

13-14: 右限界方向オーバートルクで入  
1-11: 右限界方向オーバートルクで切  
17-18: 左限界方向オーバートルクで入  
1-15: 左限界方向オーバートルクで切  
31-32: ヒータ電源端子  
27, 28, 29: ポテンシオメータ端子

——: 接点 ON -----: 接点 OFF

回転方向

単相 R-1 T-11で、右方向回転 (1ph.)  
単相 R-1 T-15で、左方向回転 (1ph.)

回転方向は、バルコンからバルブに向かった場合を示す。

符号の説明

RLS1, RLS2: 右方向回転リミットスイッチ M: モータ  
LLS1, LLS2: 左方向回転リミットスイッチ TH: サーマルプロテクタ  
RTS1, RTS2: 右方向回転トルクスイッチ H: ヒータ  
LTS1, LTS2: 左方向回転トルクスイッチ C: コンデンサ  
POT: ポテンシオメータ (オプション)

SRJ型 回路図 (三相式)

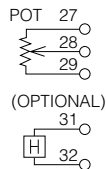
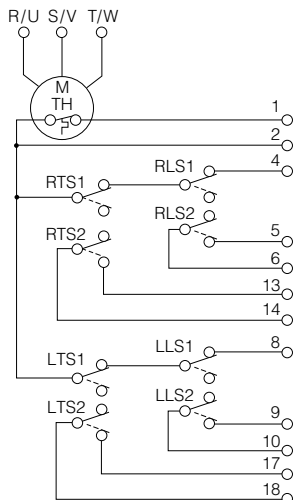

ターミナル配列

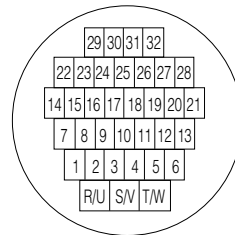

スイッチ	端子番号	バルブ開度	
		左限界	右限界
RLS1	1-4	-----	-----
RLS2	5-6	-----	-----
LLS1	1-8	-----	-----
LLS2	9-10	-----	-----

13-14: 右限界方向オーバートルクで入  
1-4: 右限界方向オーバートルクで切  
17-18: 左限界方向オーバートルクで入  
1-8: 左限界方向オーバートルクで切  
31-32: ヒータ電源端子

——: 接点 ON -----: 接点 OFF

回転方向

三相 R-Ⓜ S-Ⓟ T-Ⓡで、右方向回転 (3ph.)

三相 R-Ⓡ S-Ⓟ T-Ⓜで、左方向回転 (3ph.)

回転方向は、バルコンからバルブに向かった場合を示す。

符号の説明

RLS1, RLS2: 右方向回転リミットスイッチ M: モータ  
LLS1, LLS2: 左方向回転リミットスイッチ TH: サーマルプロテクタ  
RTS1, RTS2: 右方向回転トルクスイッチ H: ヒータ  
LTS1, LTS2: 左方向回転トルクスイッチ POT: ポテンショメータ(オプション)

SRJ型 回路図 (単相 全端子バラオロシ式)

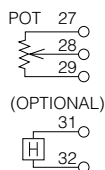
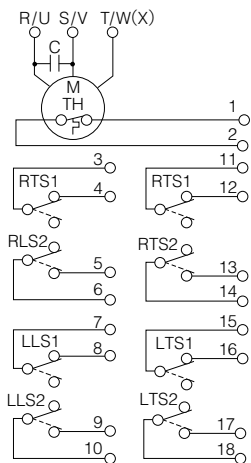

ターミナル配列

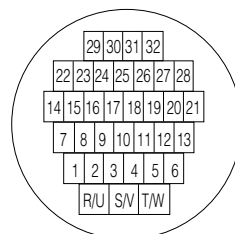

スイッチ	端子番号	バルブ開度	
		左限界	右限界
RLS1	3-4	-----	-----
RLS2	5-6	-----	-----
LLS1	7-8	-----	-----
LLS2	9-10	-----	-----

13-14: 右限界方向オーバートルクで入  
11-12: 右限界方向オーバートルクで切  
17-18: 左限界方向オーバートルクで入  
15-16: 左限界方向オーバートルクで切  
31-32: ヒータ電源端子

——: 接点 ON -----: 接点 OFF

回転方向

単相 R-Ⓡ T-Ⓡで、右方向回転 (1ph.)

単相 R-Ⓟ T-Ⓡで、左方向回転 (1ph.)

回転方向は、バルコンからバルブに向かった場合を示す。

符号の説明

RLS1, RLS2: 右方向回転リミットスイッチ M: モータ  
LLS1, LLS2: 左方向回転リミットスイッチ TH: サーマルプロテクタ  
RTS1, RTS2: 右方向回転トルクスイッチ H: ヒータ  
LTS1, LTS2: 左方向回転トルクスイッチ C: コンデンサ  
POT: ポテンショメータ(オプション)

## SRJ型 回路図 (三相 全端子バラオロシ式)

**ターミナル配列**

スイッチ	端子番号	バルブ開度	
		左限界	右限界
RLS1	3-4	-----	-----
RLS2	5-6	-----	-----
LLS1	7-8	-----	-----
LLS2	9-10	-----	-----

13-14 : 右限界方向オーバートルクで入  
11-12 : 右限界方向オーバートルクで切  
17-18 : 左限界方向オーバートルクで入  
15-16 : 左限界方向オーバートルクで切  
31-32 : ヒータ電源端子

—— : 接点 ON    - - - - : 接点 OFF

**回転方向**

三相 R-Ⓜ S-Ⓥ T-Ⓤで、右方向回転 (3ph.)  
三相 R-Ⓤ S-Ⓥ T-Ⓜで、左方向回転 (3ph.)

回転方向は、バルコンからバルブに向かった場合を示す。

**符号の説明**

RLS1, RLS2 : 右方向回転リミットスイッチ    M : モータ  
LLS1, LLS2 : 左方向回転リミットスイッチ    TH : サーマルプロテクタ  
RTS1, RTS2 : 右方向回転トルクスイッチ    H : ヒータ  
LTS1, LTS2 : 左方向回転トルクスイッチ    POT : ポテンシヨメータ(オプション)

## SRJ型 選定表

### 700シリーズ

### 500シリーズ

### 300シリーズ